

NÁVOD K OBSLUZE A INSTALACI PLYNOVÉHO KOTLE

DPL - CLASSIC
- AUTOMATIC

ZEMNÍ PLYN
PROPAN



7 12 18 25 31 37 50

DESTILA
BRNO





Plynový teplovodní kotel DPL classic automatic

s obchodním názvem " O C E L O T "

je zdrojem tepla pro ústřední topení a etážové vytápění. Slouží také pro ohřev užitkové vody pomocí přídavného zásobníkového ohřivače vytápěného vodou z kotle. Kotlové těleso je ocelové, svařované, tepelně izolované, konstruované pro samotížnou i nucenou cirkulaci otopné vody.

Používaná regulační a zabezpečovací technika je od přední světové firmy Honeywell.

Kotel s vysokou účinností je vybaven atmosférickým hořákem, který je osazen kantalovými vychlazovacími tyčinkami s dokonalým spalováním zemního plynu a propanu. Splňuje hlediska ekologického vytápění dle vyhlášky ministerstva životního prostředí a splňuje podmínky ekologicky šetrného výrobku.

NÁVOD K OBSLUZE A INSTALACI PLYNOVÉHO KOTLE

Obsah :

Instalační podmínky	2
Provozní předpisy	3
Přerušovač tahu	4
Provozní obsluha	5
Údržba – opravy – servis	9
Příslušenství – Náhradní díly	9
Rozměrové údaje	10
Technické údaje	11
Popis součástí kotle a jejich funkce	12
Schema elektroinstalace	16
Záruční podmínky	18
Záruční list	

Vážený zákazníku,

je všeobecně známou skutečností, že při budování ústředního vytápění největší tíha zajišťování všech přípravných činností spočívá právě na Vás, a to i za předpokladu dokonalých služeb specializovaných podniků.

Řadu vážných rozhodnutí usnadní budoucímu uživateli kotle základní znalosti odborné problematiky uvedené ve stručnosti v tomto návodu.

Informace obsažené v návodu poslouží zákazníkovi i odborníkům:

- při výběru kotle do otopné soustavy
- při tvorbě zadání pro projektanta
- ve fázi projektování a montáže
- k zajištění bezpečného a ekonomického provozu otopné soustavy
- při užívání kotle ke správné obsluze

Kotel je určen k ohřevu topné vody pro soustavy ústředního (nebo etážového – kotel i otopná tělesa ve stejném podlaží) vytápění rodinných domků, bytů a podobných objektů, avšak kotle je možno s výhodou sestavovat do funkčních bloků s mnohonásobně vyšším výkonem.

V součinnosti kotle a samostatného ohřivače (boileru) je možno ekonomicky připravovat teplou užitkovou vodu.

Kotel značky DPL

vykazuje úroveň technicko-ekonomických a ekologických parametrů srovnatelných s předními zahraničními výrobky.

Správná funkce kotle v soustavě ústředního vytápění je podmíněna

- promyšleným zadáním zákazníka vůči projekční a montážní organizaci
- kvalitní odbornou přípravou – projektem
- dokonalou montáží komplexu zařízení
- schválením příslušnými organizacemi
- bezchybným uvedením do provozu
- citlivou obsluhou
- pravidelnou odbornou údržbou
- spolehlivým servisem

INSTALAČNÍ PODMÍNKY

Nejdůležitější podmínkou (základem spokojenosti uživatele na dlouhá léta) je projekt zpracovaný odborníky ve spolupráci s budoucím uživatelem, v rozsahu následujících úzce souvisejících profesí:

ČSN

- Napojení kotle na teplovodní topný systém včetně zabezpečení expanzní nádobou. Kotel je konstruován pro samotížnou cirkulaci topné vody, je však možno rovnocenně použít i nucenou cirkulaci přídatným čerpadlem do potrubí. V případě použití oběhového čerpadla musí být kotel doplněn zařízeními (např. směšovací armaturou) tak, aby při ustáleném stavu neklesla teplota vody vstupující do kotle pod cca 50° C. V případě použití přirozené cirkulace topné vody se použití tohoto zařízení doporučuje.
Toto opatření umožňuje snížit korozi kotlového tělesa na minimum. 06 0310
07 0240
07 0245
06 0830
 - Napojení kotle na plynovou instalaci, schválení projektu plynárnou. 38 6460
38 6441
 - Napojení kotle na elektrickou instalaci 230 V/50 Hz. 33 2000
33 2180
33 2310
34 1010
36 1050 část 1
 - Připojení na el. síť přes typovou zásuvku 10 A, 250 V. Doporučujeme instalovat el. zásuvku max. ve vzdálenosti 1,5 m od plynového kotle. EN 60 335
 - Odvod spalin. 73 4201
POZOR! S ohledem na zákonitě kondenzace (srážení) vodních par ze spalin, musí být kouřovody, komínové vložky, napojovací a kontrolní otvory i sběrná jímka kondenzátu provedeny dokonale a z odolných materiálů, kouřovod musí umožnit demontáž přerušovače tahu pro servisní práce na kotli. 73 4210
 - Kotel je konstruován pro umístění do tak zvaného „základního prostředí“ neboť elektrické krytí je IP 20. 33 0300
EN 60529
33 0330
38 6441
- Je nezbytné zajištění neomezeného přívodu vzduchu ke spalování. 33 2135 část 1
POZOR na negativní účinek odsávacích ventilátorů v kuchyních, záchodech apod.
- Provozní regulace výkonu kotle a převodu tepla do radiátorů (vytápění místností)
 - Zajištění požární bezpečnosti bezpečné vzdálenosti od hořlavých hmot min. 100 mm, Postavení kotle na nehořlavou podložku přesahující obrysy kotle min. o 100 mm 06 1008
 - Stavební povolení.
 - Schválení způsobilosti komínového průduchu pro připojení plynového kotle.
 - Revize plynové instalace, montáž plynoměru plynárnou.
 - Úplná realizace (schválených) předpisů projektu.
Montáž na plynovou, elektrickou a teplovodní rozvodnou síť a první uvedení kotle do provozu smí provést pouze oprávněný podnik, který potom zajišťuje údržbu a servis.
Tento podnik je povinen po montáži zaškolit uživatele o obsluze kotle.

Poznámka: Pro servisní práce musí být kotel instalován tak, aby před ním zůstal volný prostor o půdorysu nejméně 1x1 m.

PROVOZNÍ PŘEDPISY

Podmínky bezpečného provozu

Kotel smí obsluhovat pouze dospělé osoby. Předvedení funkce kotle, jeho ovládání a zaučení obsluhovatele provede po dokončení montáže a uvedení kotle do provozu pracovník montážně servisního podniku.

Děti nesmí být ponechány u kotle bez dozoru dospělé osoby.

Ke kotli nesmí být přistavovány zepředu ani zezadu žádné předměty, aby nebylo omezeno nasávání spalovacího vzduchu do kotle.

Obsluhovatel (uživatel) nesmí na kotli kromě obslužných úkonů provádět žádné opravy, úpravy ani rozebírání a čištění vnitřních částí kotle.

Na kotel ani ke kotli nesmí být nikdy ukládány, stavěny nebo zavěšovány předměty z hořlavých hmot.

Bezpečná vzdálenost hořlavých hmot od kotle je uvedena na štítku kotle a činí min. 100 mm.

Pozor na koberce apod.!

V případech, kdy by mohly ke kotli vniknout hořlavé (výbušné) plyny či páry (např. při lepení PVC apod.), musí být kotel včas úplně vypnut, tzn. že musí být přívodní šňůra odpojena ze zásuvky a uzavřen uzávěr plynu před kotlem.

V případech, kdy jsou v prostoru umístění kotle prováděny stavební úpravy (bourací práce, izolace potrubí vláknitými materiály apod.), musí být kotel vypnut včetně zapalovacího plamínku (**classic**), chráněn proti nečistotě a znovu uveden do provozu po řádném vyčištění místnosti pro kotel.

Podle zákonného opatření (Vyhl. č. 18/86 Sb.) musí uživatel periodicky (jednou za 2 roky) zajistit komplexní údržbu a prohlídku plynového kotle příslušným servisním podnikem, což je též podmínka pro přiznání záruky.

PŘERUŠOVAČ TAHU

je nezbytnou a nedílnou součástí kotle.

- Rozměry a tvar přerušovače tahu jsou výrobcem přesně stanoveny a nesmí být z jakýchkoliv důvodů změněny.

Funkce přerušovače tahu

- spolupůsobí při nasávání spalovacího vzduchu – zajišťuje bezpečnost a dokonalost spalování
- eliminuje nadbytečný tah komínu – stabilizuje účinnost kotle
- ochraňuje kotel proti škodlivému nahodilému působení zpětného tahu v komíně; stejný stav může nastat i účinkem nesprávně navrženého větracího odsávacího ventilátoru v bytě nebo domku, což je nebezpečné – tedy nepřijatelné!
- v případě havarijního ucpání odvodu spalin nebo přívodu vzduchu ke kotli zajišťuje na omezenou dobu dokonalost spalování, avšak s tím, že spaliny odcházejí z kotle přerušovačem tahu zpět do ovzduší v prostoru kde je umístěn kotel.

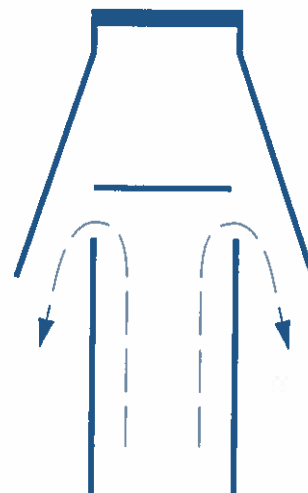
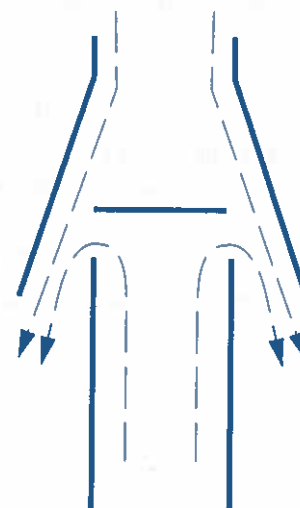
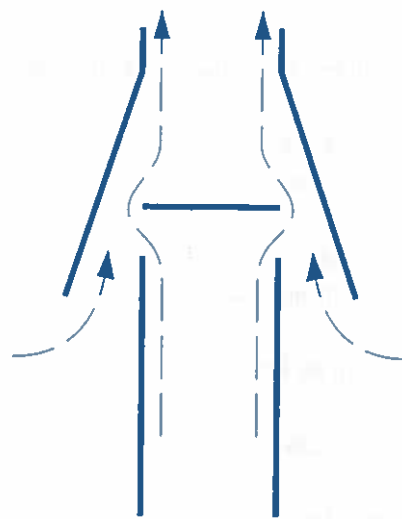

PROVOZNÍ OBSLUHA

I. kotel DPL - classic

Start – uvedení kotle do provozního stavu – provoz

- Zásunout vidlici přívodní šňůry do zásuvky el. sítě, hlavní vypínač je v poloze 0
- Otevřít ruční plynový uzávěr před kotlem
- Otevřít dvířka kotle
- Stisknout tlačítko termoelektrické pojistky sdružené armatury na doraz a současným stisknutím tlačítka piezoelektrického zapalovače se zapálí plamínek zapalovacího hořáku (tlačítko termopojistky nutno podržet asi 0,5 až 1 min., hoření je možno kontrolovat průhledítkem na přírubě hořáku)
- Uvolnit tlačítko termopojistky, tím se otevře průtok plynu k elektromagnetickému ventilu sdružené armatury
- Knoflík kotlového termostatu nastavit na maximum a po zapálení kotle nastavit dle potřeby
- Hlavní vypínač zapnout do polohy 1 (signální světlo zapnutí u vypínače se rozsvítí), dojde i otevření elektromagnetického ventilu sdružené armatury (kontrolní světlo hoření se rozsvítí), uvolnění průtoku plynu a jeho zapálení na hlavním hořáku od zapalovacího plamínku – hoření je možno vizuelně kontrolovat průhledítkem na přírubě hořáku
- Další provoz kotle je řízen kotlovým termostatem
- Mimo popsany základní způsob automatické regulace kotlovým termostatem je možno regulace provádět jinými způsoby podle individuálního předpisu projektanta (např. pokojovým termostatem, směšovacím zařízením s regulátorem, časovým programátorem apod.) na základě uvážené dohody projektanta s budoucím uživatelem. Dokonalejší automatické regulační systémy šetří palivo, zjednodušují obsluhu, avšak nesmí být přitom opomenuta ochrana kotle proti nízkoteplotní korozi ze strany spalin.

Poznámka: V počátečním stavu zátoku, kdy voda v kotli je ještě chladná, dochází k rosení vnitřních stěn kotlového tělesa na straně spalin. Po ohřátí kotle rosení ustane. K zachycení vysrážené vody slouží sběrná miska vespod kotle, ze které se voda potom postupně odpaří.

Přerušování dodávky el. proudu

Při jakémkoliv vypnutí el. proudu ze sítě jsou vyřazeny z funkce přístroje napájené proudem o napětí 230 V, tzn. že elektromagnetický ventil uzavře přívod plynu do hlavního hořáku. Zapalovací plamínek dále hoří, kotel zůstává v pohotovostním stavu, při obnovení dodávky el. proudu se funkce automaticky obnoví.

Upozornění na poruchové provozní stavy

při kterých dojde automaticky k bezpečnostnímu uzavření přívodu plynu do hlavního i zapalovacího hořáku pomocí termopojistky:

- dojde-li k ochlazení čidla (termočlátku) z důvodu nedostatku plynu, ucpání, špatné polohy vůči zapalovacímu plamínku, poruchy v okruhu termoelektrické pojistky apod.
- dojde-li k přehřátí vody v kotli

V obou případech nemůže již dojít k automatickému obnovení provozu hořáků, je nezbytné po odstranění poruchy provést ručně nové nastartování.

Dohled za provozu

Vlastní kotel je v provozu zajištěn proti nebezpečným provozním stavům, nemůže však zabránit vzniku takových poruchových stavů, jejichž příčina není obsažena v mechanismu kotle.

Proto je nutno, aby obsluhvatel po uvedení kotle do provozního stavu alespoň 1x za 2 dny provedl dohled na provoz kotle a přitom zkontroloval:

- zda je systém naplněn vodou a zda voda neuniká
- zda při hoření spaliny odcházejí komínem do venkovního ovzduší a zda je volný přívod venkovního vzduchu (spaliny nesmí unikat přerušovačem tahu do prostoru kde je umístěn kotel)
- zda v okolí kotle nejsou cítit spaliny nebo plyn

Při opuštění bytu nebo domku v zimě (např. při rekreaci) je nutno zajistit rovnocenný dohled zaučenou dospělou osobou, min. 1 x za 2 dny.

Zastavení kotle

- Vypnout přívod el. proudu hlavním vypínačem na kotli do polohy 0
Kontrolní světlo zapnutí zhasne
- Vytáhnout přívodní šňůru ze zásuvky
- Otevřít dvířka kotle
- Otočit tlačítkem termopojistky sružené armatury doprava ve směru šipky asi o 30° – tím se uzavře přívod plynu do hlavního i zapalovacího hořáku
- Uzavřít plynový uzávěr před kotlem
- Při krátkodobém zastavení postačí vypnutí hlavním vypínačem do polohy 0
 - kontrolní světlo zhasne
 - uzavře se plyn do hlavního hořáku
 - zapalovací plamínek zůstává hořet

POZOR!

Plynová armatura HONEYWELL je vybavena blokovacím zařízením, které znemožňuje před vychladnutím termočlásku bezprostředně nové zapálení plamínku zapalovacího hořáčku; před novým zapálením je nutno vyčkat alespoň 1 minutu.

II. kotel DPL - automatic

Popis funkce

K ovládání a zabezpečení provozu kotle je použita sdružená armatura s automatikou, která zajišťuje automatický provoz kotle. Zapalování se provádí elektricky a hlídání plamene je zabezpečeno také elektronikou.

Uvedené technické řešení zvyšuje komfort obsluhy a zajišťuje také snížení spotřeby plynu vypuštěním stálého zapalovacího hořáčku.

Start - uvedení kotle do provozního stavu - provoz

- Zasunout vidlici přívodní šňůry do zásuvky el. sítě, hlavní vypínač kotle je v poloze VYPNUTO
- Otevřít ruční plynový uzávěr před kotlem
- Nastavit knoflík kotlového termostatu na maximum a po zapálení kotle nastavit dle potřeby
- Zapnout vypínač kotle - rozsvítí se kontrolní světlo ve vypínači. Dojde k otevření elektromagnetických ventilů sdružené armatury a současně k jiskření na zapalovací elektrodě. Po zapálení plynu na hlavním hořáku se jiskření zastaví.
- V některých případech může dojít při prvním startu k situaci, že po zapnutí vypínače kotle nedojde k automatickému zapálení, ale je signalizována porucha - rozsvítí se oranžová kontrolka na panelu kotle. V takovém případě provedeme start kotle stisknutím odblokovacího tlačítka na panelu kotle.
- Další provoz kotle je řízen kotlovým termostatem.
- Mimo popsany základní způsob automatické regulace kotlovým termostatem je možno regulace provádět jinými způsoby podle individuálního předpisu projektanta (např. pokojovým termostatem, směšovacím zařízením s regulátorem, časovým programátorem apod.) na základě uvážené dohody projektanta s budoucím uživatelem. Dokonalejší automatické regulační systémy šetří palivo, zjednodušují obsluhu, avšak nesmí být přitom opomenuta ochrana kotle proti nízkoteplotní korozi ze strany spalin.

Poznámka: V počátečním stavu zátopu, kdy voda v kotli je ještě chladná, dochází k rosení vnitřních stěn kotlového tělesa na straně spalin. Po ohřátí kotle rosení ustane. K zachycení vysrážené vody slouží sběrná miska vespod kotle, ze které se voda potom postupně odpaří.

Přerušení dodávky el. proudu

Při jakémkoliv vypnutí el. proudu ze sítě jsou vyřazeny z funkce přístroje napájené proudem o napětí 230 V, tzn. že elektromagnetický ventil uzavře přívod plynu do hlavního hořáku. Kotel zůstává v pohotovostním stavu, při obnovení dodávky el. proudu se funkce automaticky obnoví.

Upozornění na poruchové provozní stavy

při kterých dojde automaticky k bezpečnostnímu uzavření přívodu plynu

- Při startu kotle do 20 vteřin nedojde k zapálení plamene na hlavních hořácích
- Při provozu kotle dojde k přehřátí vody v kotli

Poruchový stav kotle je signalizován rozsvícením oranžové kontrolky na panelu kotle.

Další provoz kotle se může uskutečnit jen po odstranění poruchy a ručním odblokování tlačítkem na panelu kotle.

Dohled za provozu

Vlastní kotel je v provozu zajištěn proti nebezpečným provozním stavům, nemůže však zabránit vzniku takových poruchových stavů, jejichž příčina není obsažena v mechanismu kotle.

Proto je nutno, aby obsluhvatel po uvedení kotle do provozního stavu alespoň 1x za 2 dny provedl dohled na provoz kotle a přitom zkontroloval:

- zda je systém naplněn vodou a zda voda neuniká
- zda při hoření spaliny odcházejí komínem do venkovního ovzduší a zda je volný přívod venkovního vzduch (spaliny nesmí unikat přerušovačem tahu do prostoru kde je umístěn kotel
- zda v okolí kotle nejsou cítit spaliny nebo plyn

Při opuštění bytu nebo domku v zimě (např. při rekreaci) je nutno zajistit rovnocenný dohled zaučenou dospělou osobou, min. 1x za 2 dny

Zastavení kotle

- Vypnout vypínač kotle (kontrolní světlo ve vypínači zhasne)
- Vytáhnout přívodní šňůru ze zásuvky 230 V
- Uzavřít ruční plynový uzávěr před kotlem
- Při krátkodobém zastavení postačí vypnutí hlavním vypínačem do polohy O
 - kontrolní světlo zhasne
 - uzavře se plyn do hlavního hořáku

ÚDRŽBA – OPRAVY – SERVIS

Obsluhovatel (uživatel), který je zaškolen jen pro obsluhu kotle, provádí pouze základní údržbu spočívající v odstraňování nečistot a prachu z kotle a zejména z okolí kotle, aby nedocházelo k nasávání nečistot do kotle a tím ke znehodnocení jeho funkce - ucpání funkčních otvorů hořáku.

Z provozních důvodů doporučujeme, aby uživatel před topnou sezonou nechal kotel odborně zkontrolovat, případně vyčistit, a to pracovníkem servisního podniku. Kontrola je dle zákona nezbytná 1x za 2 roky.

Pro zajištění kvalitní a bezpečné funkce smí opravy kotle provádět jen servisní podnik!

Seznam servisů je přiložen k návodu.

Soupis příslušenství, které je součástí dodávky kotle:

Přerušovač tahu	1 ks		
Napouštěcí armatura	1 ks		
Sada šroubení	1	pro kotle	DPL 7, DPL 12, DPL 18
Sada přírub, vč. šroubů	1	pro kotle	DPL 25, DPL 31, DPL 37, DPL 50

Dokumentace

Návod k obsluze

Záruční list + 4 kupony záručních oprav

Osvědčení o jakosti a kompletnosti dodávky

Balíček list

ROZMĚROVÉ ÚDAJE

UDRŽBA - OPRAVY - SERVIS

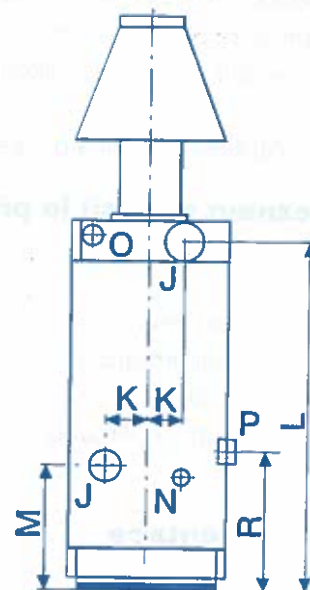
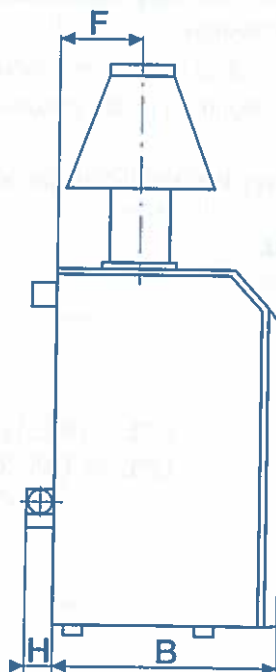
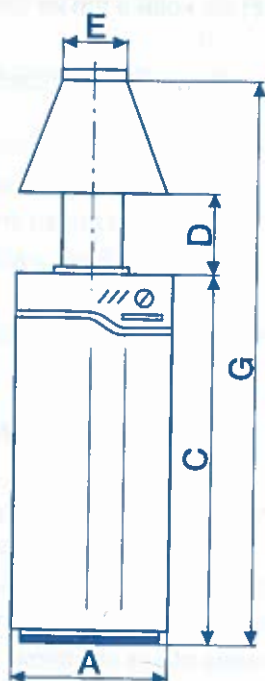

ROZMĚROVÉ ÚDAJE

		DPL 7	DPL 12	DPL 18	DPL 25	DPL 31	DPL 37	DPL 50		
KOTEL	A	238	238	284	370	464	511	652		
	B	540								
	C	860								
PŘERUŠOVAČ	D	150	150	170	245	275	275	290		
	E	∅ 100	∅ 100	∅ 120	∅ 130	∅ 145	∅ 145	∅ 180		
	F	200								
	G	1 180	1 180	1 235	1 365	1 405	1 405	1 450		
PŘIPOJOVACÍ HRDLA	VODA	H	33	33	33	50	50	50	50	
		J	G 1"	G 6/4"	G 6/4"	DN 50	DN 50	DN 65	DN 65	
		K	35	35	58	85	118	99	99	
		L	808				799	787		
		M	272				281	293		
	PLYN	N	G 1/2"							
		O	G 1/2"							
		P	G 1/2"			G 1"				
		R	300							

TECHNICKÉ ÚDAJE

Destička DPL - classic, automatic*										
Palivo	zemní plyn	7	12	18	25	31	37	50		
Jmenovitý výkon	kW	6,5	12,5	18,0	25,0	31,5	37,0	49,5		
Účinnost	%	90 - 92								
Jmenovitý přetlak plynu před - kotlem	kPa	1,80								
- hořákem	kPa	1,45	1,42	1,27	1,45	1,27	1,27	1,27	1,13	
Pořeba plynu	m ³ ·h ⁻¹	0,75	1,50	2,20	2,90	3,70	4,40	5,80		
Průměr otvorů trysek - hlavních	mm	2,30								
- zapalovacích	mm	0,49								
Palivo	propan									
Jmenovitý výkon	kW	6,5	11,5	-	21,0	26,0	34,0	46,0		
Účinnost	%	90 - 92								
Jmenovitý přetlak plynu před - kotlem	kPa	3,00								
- hořákem	kPa	2,43	2,52	-	2,55	2,55	2,30	2,55		
Pořeba plynu	kg·h ⁻¹	0,56	1,1	-	1,85	2,28	3,00	4,05		
Průměr otvorů trysek - hlavních	mm	1,45								
- zapalovacích	mm	0,25								
Max. konstrukční přetlak vody	MPa	0,2								
Teplota spalin před přerušovačem	°C	150 - 185								
Teplota vstup	°C	70								
Teplota vody výstup	°C	90								
Objem vodního prostoru	dm ³	13	17	21	25	32	37	48		
Hmotnost bez obalu	kg	60	71	90	106	128	145	170		
Elektrické napětí	V/Hz	230 / 50								
Hladina hluku	db (A)	50	48	50	52	54	49	52		

* provedení automatic pouze pro provoz zemní plyn
 V provedení automatic se nevyrábí typ DPL 7
 Typ DPL 18 classic se nevyrábí pro provoz propan

Plynový kotel DPL - classic

HLAVNÍ SOUČÁSTI KOTLE

NÁZEV

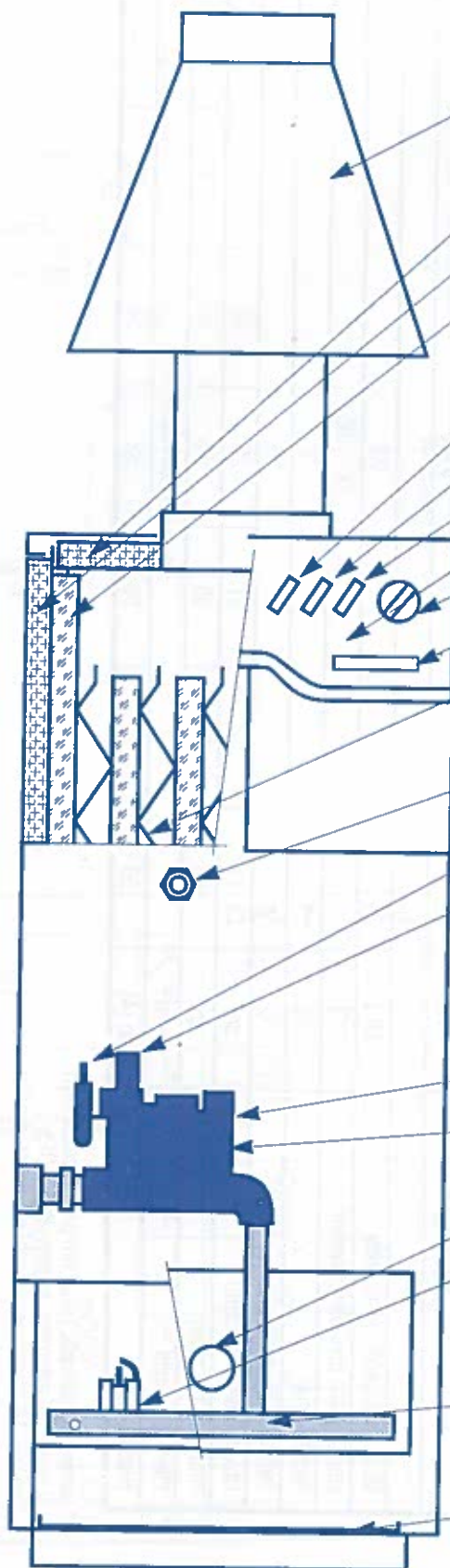

přerušovač tahu

spalinové víko

tepelná izolace

kotlové těleso - (ocelový výměník tepla)

hlavní elektrický vypínač ●

signální světlo zapnutí ●

signální světlo hoření ●

elektroinstalace - svorkovnice

kotlový termostat ●

teploměr ●

vířivé vložky výměníku tepla

opláštění

bezpečnostní termostat

piezoelektrický zapalovač ●

ovládací tlačítko ●

sdružená plynová armatura ●

sonda výstupního tlaku plynu

kontrolní průhledítko ●

zapalovací hořák

elektroda zapalovače

termočlánek pojistky plamene

hlavní hořák

miska

● = prvky pro přímou obsluhu kotle

FUNKCE

odděluje kotel od působení tahu komína – stabilizuje spalování

uzavírá prostor výměníku tepla

omezuje tepelnou ztrátu do okolí kotle

zajišťuje předání tepla

spojuje kotel s elektrickou sítí 230 V / 50 Hz ●

signalizuje zapnutí kotle ●

informuje o otevření elektromagnetického ventilu ●

propojuje vnitřní a venkovní elektrické části

reguluje teplotu topné vody – ovládá plynový ventil armatury ●

informuje o teplotě topné vody ●

zvyšují přestup tepla spalin do ohřívané vody

chrání kotel a vytváří estetický vzhled

zajišťuje nevratně uzavření přívodu plynu při přetopení kotle

slouží k vytvoření vysokonapěťové jiskry – ručně, stisknutím tlačítka ●

a) otevírá průchod plynu do zapalovacího hořáku – stlačením a otočením tlačítka doprava o 30°

b) ručně uzavírá plyn

plní funkci termoelektrické pojistky plamene regulátoru tlaku plynu a elektromagnetického ventilu ●

pro kontrolu funkce hořáku

pro vizuální kontrolu plamene ●

vytváří stálý zapalovací plamen

tvoří jiskřiště

kontroluje existenci zapalovacího plamene

zajišťuje kvalitní spalování plynu

zachytí event. počáteční kondenzát

Plynový kotel DPL - automatic

HLAVNÍ SOUČÁSTI KOTLE

NÁZEV

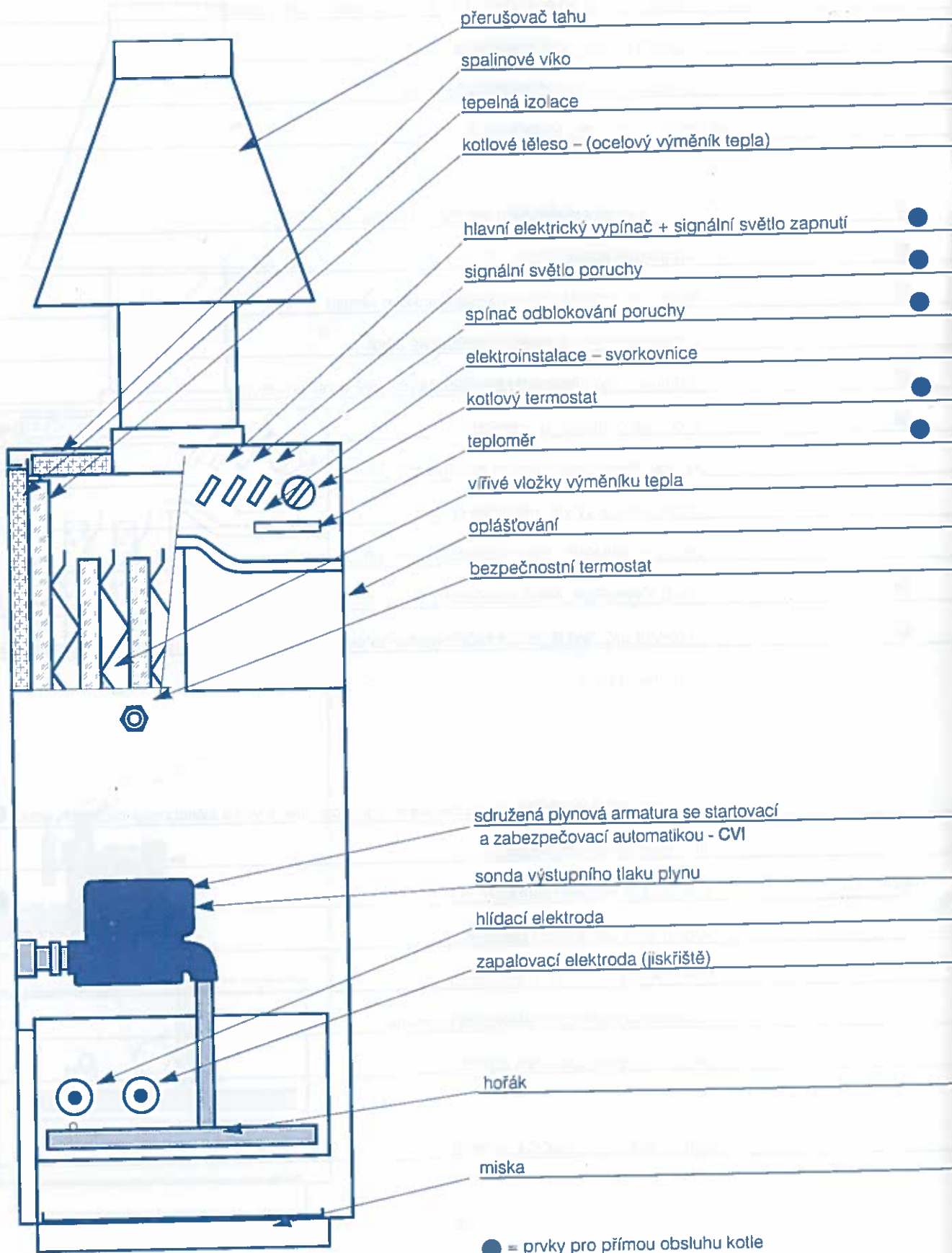

FUNKCE

odděluje kotel od působení tahu komína – stabilizuje spalování

uzavírá prostor výměníku tepla

omezuje tepelnou ztrátu do okolí kotle

zajišťuje předání tepla

spojuje kotel s elektrickou sítí 230 V / 50 Hz + signalizuje zapnutí kotle ●

informuje o odstavení kotle do poruchového stavu ●

obnovuje možnost startu (po odstranění poruchy) ●

propojuje vnitřní a venkovní elektrické části;

reguluje teplotu topné vody – ovládá plynový ventil armatury ●

informuje o teplotě topné vody ●

zvyšují přestup tepla spalin do ohřívané vody

chrání kotel a vytváří estetický vzhled

zajišťuje nevratné uzavření přívodu plynu při přetopení kotle

obsahuje regulátor tlaku plynu, zdvojený elektromagnetický ventil
a zabezpečuje průběh zapalování a provoz

pro kontrolu funkce hořáku

kontroluje existenci plamene

zapaluje plamen hořáku

zajišťuje kvalitní spalování plynu

zachytí event. počáteční kondenzát

Plynový kotel DPL- classic

SCHEMA ELEKTROINSTALACE

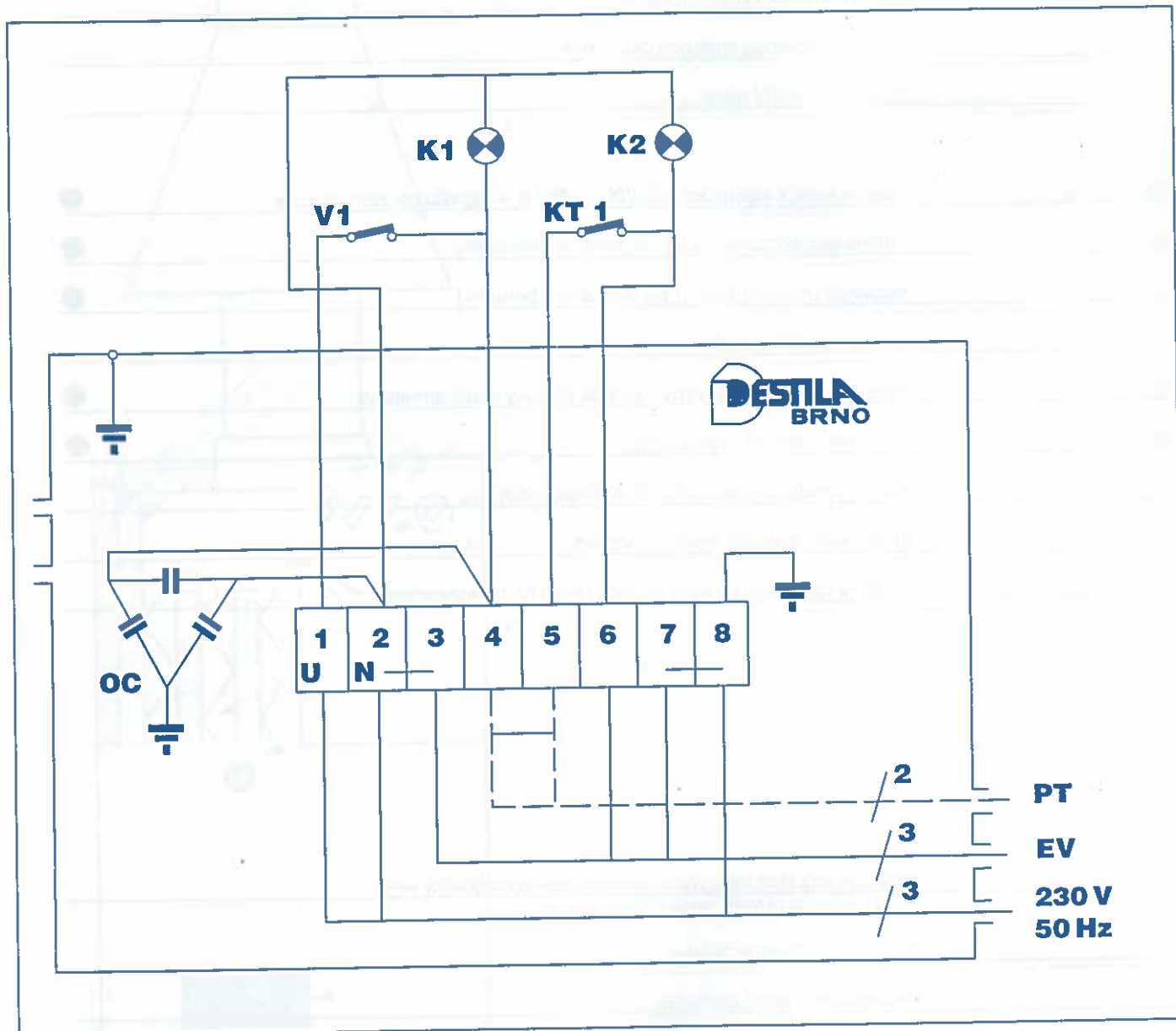

- KT** – Kotlový termostat
- EV** – Elektromagnetický ventil
- OC** – Odrušovací kondenzátor
- V** – Hlavní vypínač
- K1** – Signální světlo zapnutí
- K2** – Signální světlo hoření
- PT** – Prostorový termostat (není součástí dodávky)

Plynový kotel DPL- automatic

SCHEMA ELEKTROINSTALACE

